

TEKNISK INFORMATION

YTTERDÖRRAR

2023-12

- Dörrblad med tjocklek från 63 mm och uppåt. Sandwichkonstruktion med isolering. Insidan är slät på alla modeller. Dekor på insidan kan fås som tillval.
Täckmålad: Ramträ i furu, fuktresistent ytskikt. Täckmålad med med vattenbaserat färgsystem DK5.
Ek: Ramträ och ytbeläggning av oljad massiv ek. Lasysystem DK4 finns som tillval.
Ädelek: Ramträ och ytbeläggning av oljad massiv värmebehandlad ek.
- 55 x 105 mm massiv, skiktlimmad och kvistren karm i samma träslag som dörrblad.
- Säkerhetslås 919-5 med hakregel är standard.
(Hemma-bekvämt/borta-säkert 9192-5 finns som tillval)
- Justerbara gångjärn 3248Z med bakkantssäkring.
- Justerbart säkerhetslutbleck.
- Underhållsfri tillgänglighetsanpassad tröskel Durabel i glasfiberkomposit. Eller tröskel i ek med slitskena i aluminium, fasad båda sidor, grundoljad.
- Glas D4-20LE, avvikelser kan förekomma.
- Standard är vitlackerat NCS s0502-Y. Tillval: RAL- & NCS-kulörer samt Ekstrands egna kulörer. Vi rekommenderar våra egna standardkulörer eller RAL-kulörer då de har garanterad ljusbeständighet.
- Finns som tillval RC3 klassad konstruktion, ljudklassad konstruktion upp till 42 dB och brandklassad upp till EI60.

MÅTT

MODULMÅTT (ÖPPNINGSMÅTT)	KARMYTTERMÅTT
9 x 20	886 x 1976 mm
9 x 21	886 x 2076 mm
10 x 20	986 x 1976 mm
10 x 21	986 x 2076 mm

Millimeteranpassade mått mot förfrågan. Max höjd M30, max bredd M15

TJOCKLEK DÖRRBLAD	MÅLAD		MASSIVTRÄ		PASSIV	
	TYP A	TYP B	TYP A	TYP B	TYP A	TYP B
DÖRRBLADETS TJOCKLEK I MM	63	75	67	77	91	103
MÅTT FRÅN UTSIDA DÖRR TILL CENTRUM LÅSKISTA I MM	26	38	26	36	26	36

TYP A: Serie Slät, Falsterbo, Ek panel, Arild, Douro, Ratio, Koto, Bergamo, Odense, Tylösand, Sandvik, m.fl.

TYP B: Serie Ascot, Park, Boston, Karlsborg, Lidingö, Eksjö, Värmdö, m.fl.

Avvikelse kan förekomma. Kontakta oss för exakta mått på önskad dörrmodell.

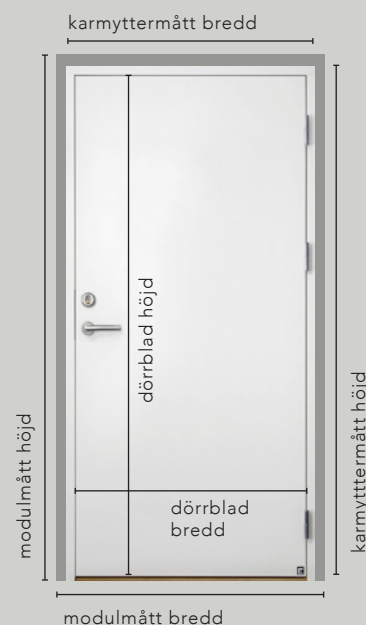

KLASSNING YTTERDÖRRAR

	MÅLAD	MASSIVTRÄ	PASSIV
U-VÄRDE W/(m²K)	0.70	0.77	0.49
REGNTÄTHET	7B	7B	7B
VINDLAST	C3	C3	C3
LUFTTÄTHET	Klass 4	Klass 4	Klass 4

RC3 samt brand- och ljudklassade dörrkonstruktioner finns som tillval. Observera att U-värdet varierar med modellerna beroende på ytmaterial och val av glasöppning etc.

Ekstrands målade ytterdörrar är helt fria från giftiga emissioner. Våra ytterdörrar har också genomgått ett utökat klimattest med goda resultat.

HÄNGNING DÖRRBLAD

UTÅTGÅENDE VÄNSTERHÄNGD



UTÅTGÅENDE HÖGERHÄNGD

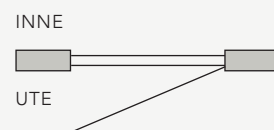

INÅTGÅENDE VÄNSTERHÄNGD

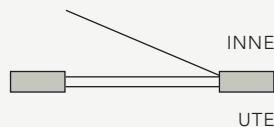

INÅTGÅENDE HÖGERHÄNGD

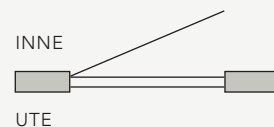

1/4

TEKNISK INFORMATION

YTTERDÖRRAR

RITNINGAR

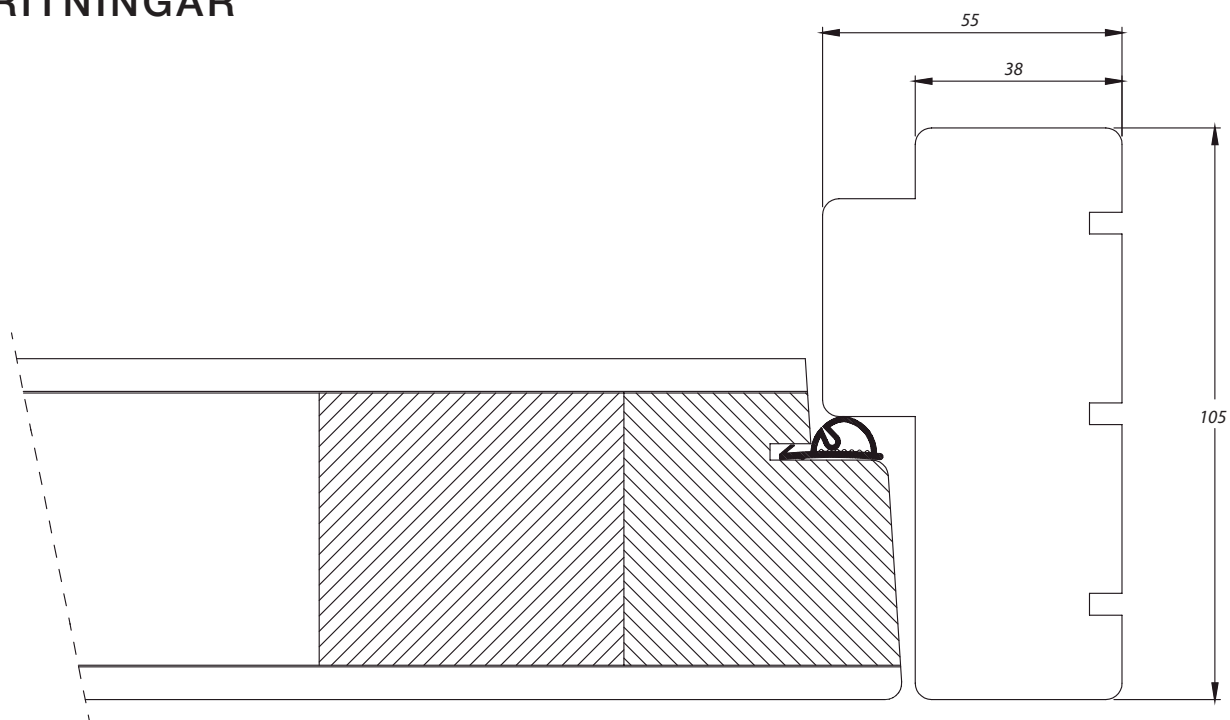

TVÄRSNITT MÅLAD SLÄT YTTERDÖRR MED KARM

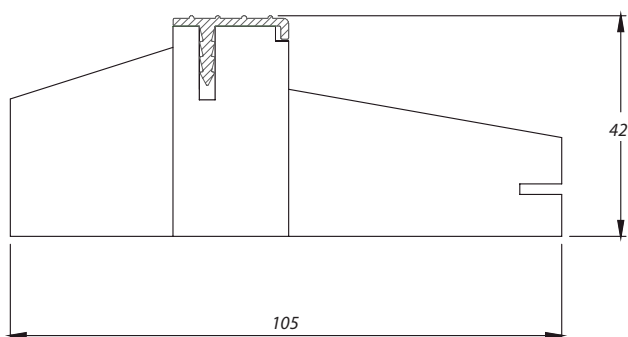

TVÄRSNITT YD TRÖSKEL EK UTÅTGÅENDE

(ej tillgänglig på inåtgående dörrar
och brandkonstruktioner)

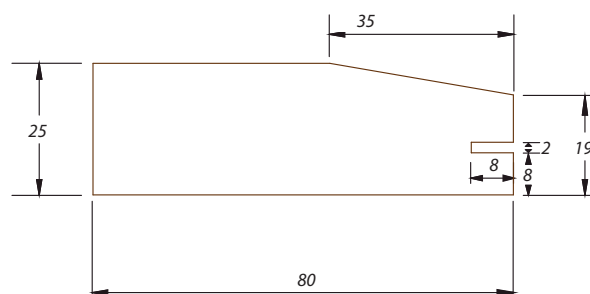

TVÄRSNITT TRÖSKEL EK PIVOTHÄNGD YTTERDÖRR

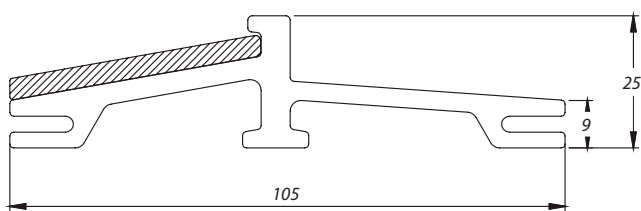

TVÄRSNITT 25 MM TILLGÄNGLIGHETSANPASSAD
TRÖSKEL DURABEL MED EKBELAGD INSIDA

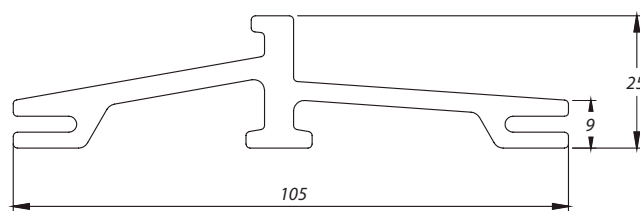

TVÄRSNITT 25 MM TILLGÄNGLIGHETSANPASSAD
TRÖSKEL DURABEL

TEKNISK INFORMATION

YTTERDÖRRAR

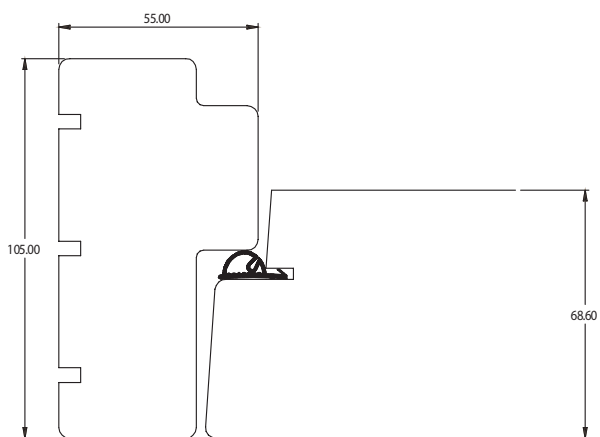

KONSTRUKTION BRANDHÄMMANDE 30 MIN

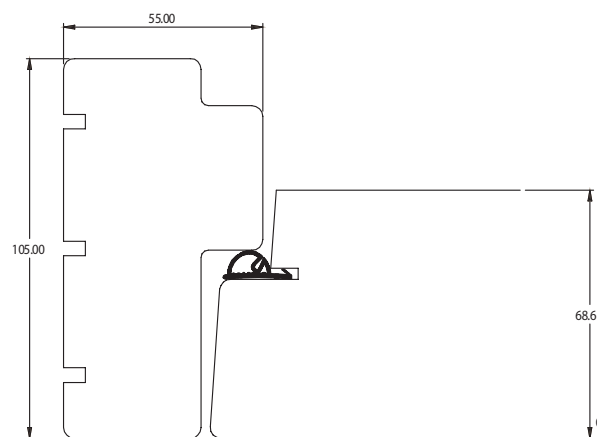

KONSTRUKTION BRANDHÄMMANDE 45 MIN

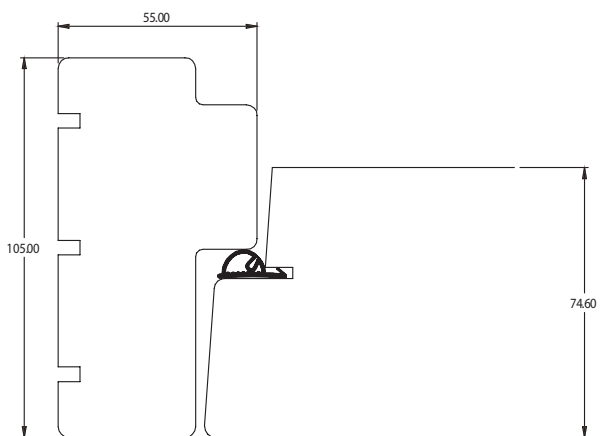

KONSTRUKTION BRANDHÄMMANDE 60 MIN

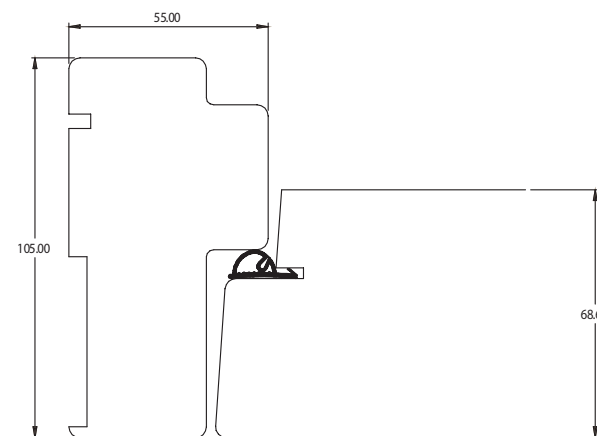

KONSTRUKTION SÄKERHETSKLASS RC3

TEKNISK INFORMATION

YTTERDÖRRAR

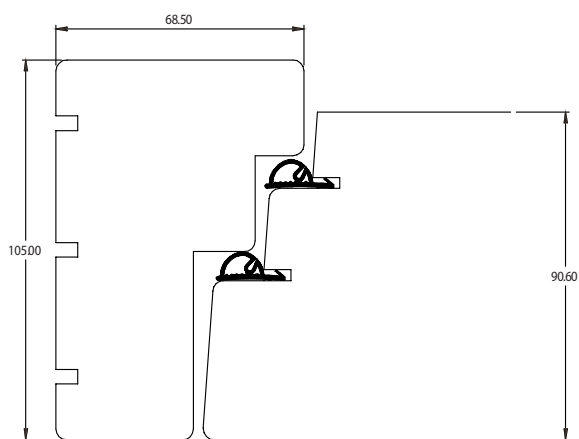

KONSTRUKTION PASSIV 91

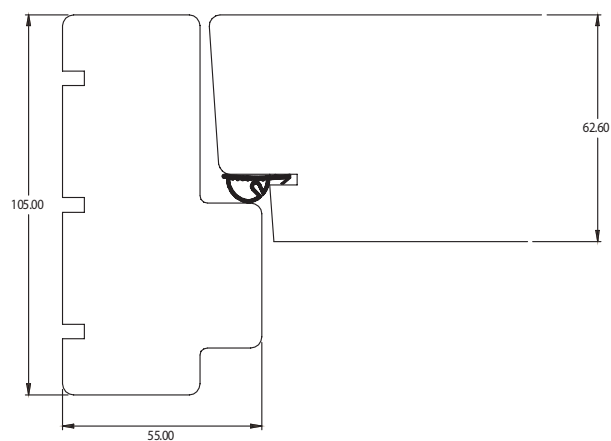

INÅTGÅENDE YTTERDÖRR

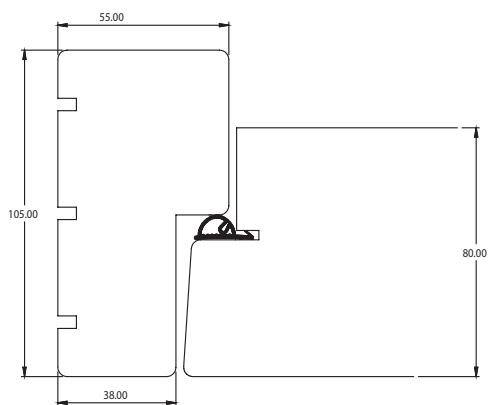

PIVOTHÄNGD YTTERDÖRR

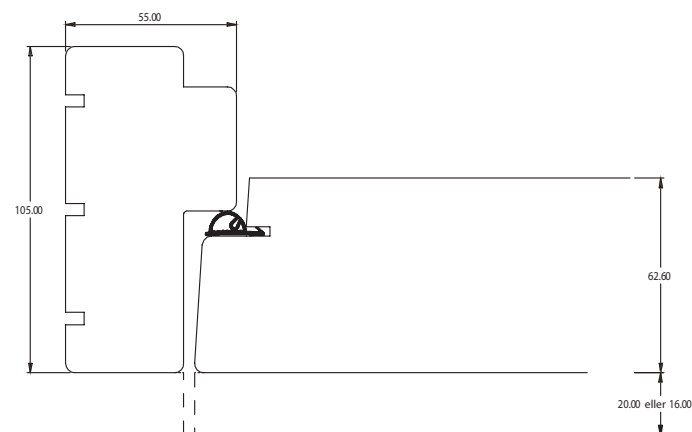

FASADBELÄGGNING INTEGRERAD PÅ DÖRR OCH KARM